

**FR** Guide utilisateur



# PF 6M-8M-11M-13M-15M



**FR** Pompe à chaleur pour piscine

# SOMMAIRE

<b>1. Fonctionnement</b> .....	<b>2</b>
1.1 Principe de fonctionnement.....	2
1.2 Conditions de fonctionnement.....	2
1.3 Domaine d'application.....	2
<b>2. Réglages</b> .....	<b>2</b>
2.1 Conseils pour la montée en température.....	2
2.2 Réglage de la température désirée.....	3
2.3 Affichage du régulateur.....	3
2.4 Réglage du débit d'eau.....	3
<b>3. Hivernage et remise en service</b> .....	<b>4</b>
<b>4. Maintenance</b> .....	<b>4</b>
4.1 Accessoires disponibles (auprès de votre installateur).....	4



Il est important que cet appareil soit manipulé par des personnes compétentes et aptes (physiquement et mentalement), ayant reçu au préalable des instructions d'utilisation (par lecture du guide d'utilisation ou par l'installateur). Toute personne ne respectant pas ces critères ne doit pas approcher de l'appareil, sous peine de s'exposer à des éléments dangereux.



Tenir l'appareil hors de portée des enfants.



En cas de dysfonctionnement de l'appareil : ne pas tenter de réparer l'appareil par vous-même et contacter votre installateur.



En cas d'ajout d'un système de traitement d'eau (désinfection chimique ou électro physique) sur le circuit hydraulique de la piscine, il est impératif que ce système soit installé en aval de la pompe à chaleur.

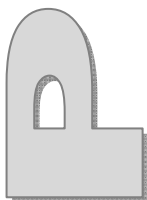
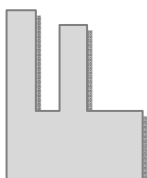

# 1. Fonctionnement

## 1.1 Principe de fonctionnement

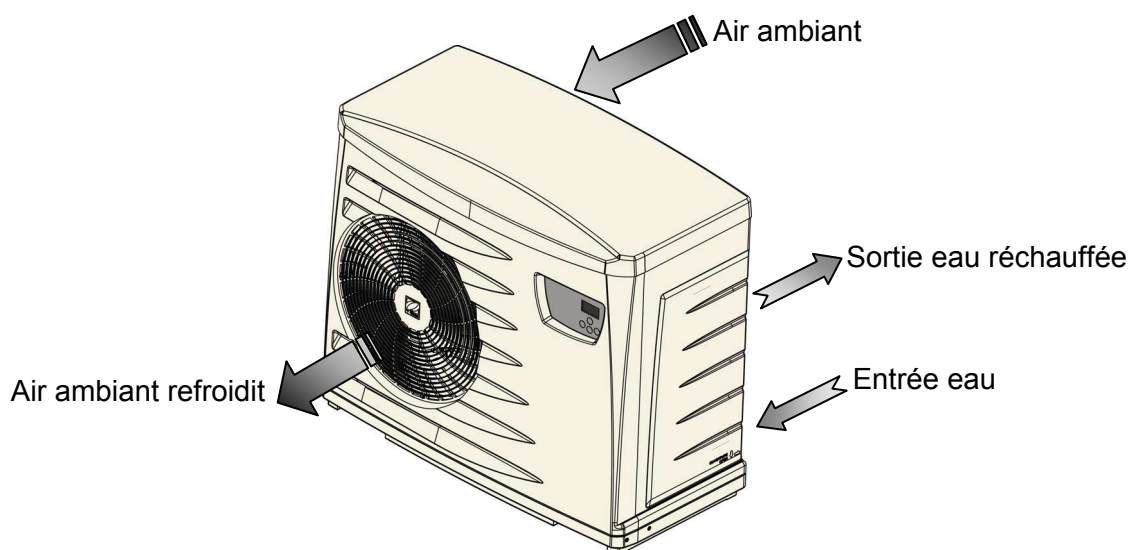

La pompe à chaleur prend les calories gratuites de l'air et les transfère sur l'eau de la piscine, à l'aide d'un système frigorifique.

### ➤ Pourquoi mon appareil évacue de l'eau ?

Votre appareil évacue de l'eau, appelée condensats. Cette eau est l'humidité contenue dans l'air qui se condense au contact de certains organes froids dans la pompe à chaleur.

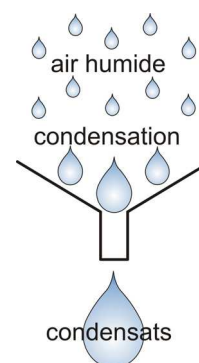

## 1.2 Conditions de fonctionnement

Plage de fonctionnement :

- entre 5 °C et 38 °C de température d'air
- entre 5 °C et 32 °C de température d'eau

## 1.3 Domaine d'application



**Usage exclusif : chauffage de l'eau d'une piscine.**  
Ne doit être utilisé pour aucun autre usage.

# 2. Réglages

## 2.1 Conseils pour la montée en température

- couvrir le bassin à l'aide d'une couverture (bâche à bulles, volet...),



**Fortement recommandé pour éviter les déperditions de chaleur.**

- mettre la filtration en mode « manuel » 24h/24 (sauf si la priorité chauffage a été raccordée),



Profiter d'une période avec des températures extérieures douces (en moyenne > à 10 °C), afin d'assurer une montée en température plus aisée (celle-ci peut prendre plusieurs jours, et sa durée est variable selon les conditions climatiques et le dimensionnement de la pompe à chaleur). La fonction de la pompe à chaleur est de chauffer l'eau du bassin avec l'énergie récupéré sur l'air. Plus l'air ambiant est chaud et plus la pompe à chaleur fournira d'énergie.

## 2.2 Réglage de la température désirée



- : marche/arrêt ou mise en veille
- : lecture de la température d'eau désirée ou paramétrage
- : réglage des valeurs

- : voyant régulation « marche »
- : voyant sortie priorité chauffage active
- : voyant compresseur en marche (fixe) ou en temporisation (clignotant)
- : voyant dégivrage en cours (fixe) ou en temporisation (clignotant)

### Mise en marche

La pompe à chaleur est en veille :

- appuyer 3 secondes sur ,
- apparaît pendant 5 secondes,
- puis la température d'eau s'affiche.

### Arrêt de l'appareil

- appuyer 3 secondes sur ,
- apparaît

### Réglage de la température

- appuyer sur les touches et ou et .

Mettre le point de consigne au maximum ne fera pas chauffer l'eau plus vite.

## 2.3 Affichage du régulateur

Affichage	Etat/cause	Solution
	pompe à chaleur à l'arrêt, en attente	attendre que la filtration se remette en fonctionnement, si le message persiste, contacter votre installateur
	température extérieure trop basse	attendre que la température extérieure remonte naturellement

## 2.4 Réglage du débit d'eau

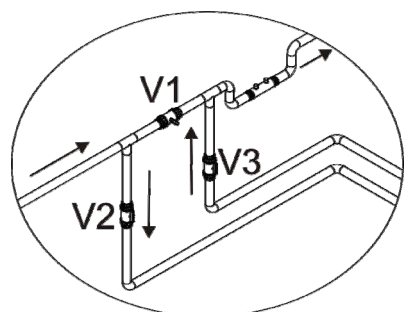
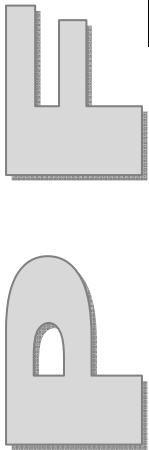

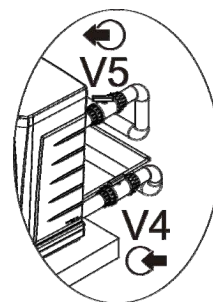

V1-V2-V3 :  
vannes by-pass

V5-V4 :  
vannes de réglage  
(facultatives)





Pendant les 5 premières minutes de fonctionnement : les 3 barres clignotent  
Une barre indique si le débit d'eau est :

- trop faible  (barre rouge), fermer un peu la vanne 1, puis ouvrir un peu la vanne 3 (ou 5 si présente),
- correct  (barre verte),
- trop fort  (barre rouge), fermer un peu la vanne 3 (ou 5 si présente), puis ouvrir un peu la vanne 1.



En cas de doute sur l'identification des vannes, rapprochez vous de votre installateur.



Dans cette phase de réglage bien attendre 30 secondes après chaque changement de position de vanne car le temps de réponse du régulateur n'est pas instantané.

### 3. Hivernage et remise en service



L'hivernage est impératif, sous peine de perdre la garantie, car l'eau contenue dans votre pompe à chaleur risque de geler, et de faire éclater certains organes.

Il consiste à vidanger l'eau contenu dans la pompe à chaleur.

Rapprochez vous de votre installateur, qui vous indiquera comment procéder à l'hivernage et la remise en service.

### 4. Maintenance



Un entretien général de l'appareil est recommandé lors de l'hivernage et de la remise en service, afin de vérifier le bon fonctionnement de l'appareil et de maintenir ses performances, ainsi que de prévenir éventuellement certaines pannes.



Il est strictement interdit de nettoyer votre appareil au jet d'eau haute pression.

➤ **Nettoyage de l'évaporateur :**

Rapprochez vous de votre installateur, qui vous indiquera comment procéder à cet entretien.

➤ **Entretien des organes électriques :**

Rapprochez vous de votre installateur.

➤ **Entretien de l'évacuation des condensats :**

Rapprochez vous de votre installateur.

➤ **Entretien du à la présence de gaz frigorigène :**

Rapprochez vous d'un frigoriste agréé pour effectuer un contrôle de la charge en gaz frigorigène de votre appareil.

#### 4.1 Accessoires disponibles (auprès de votre installateur)

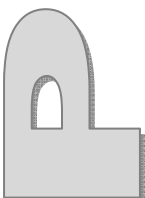
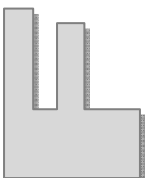

PAC NET



Housse d'hivernage



Par souci d'amélioration constante, nos produits peuvent être modifiés sans préavis.

Version du 12/2009 B

# PF

Appareil :	N° de série :	Mis en service le :
Date	Action	Signature/cachet

# P F

---

Date	Action	Signature/cachet





[www.zodiac-poolcare.com](http://www.zodiac-poolcare.com)

Votre installateur - Your installer