

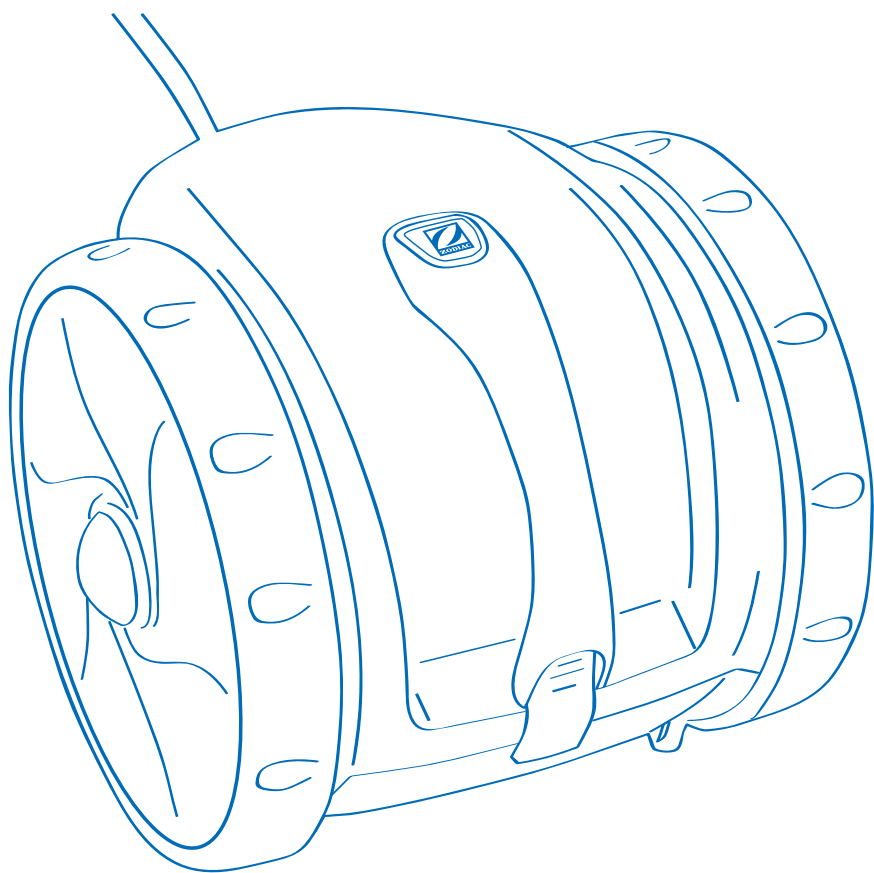

ZODIAC

VORTEX™ 1



Notice de montage et d'utilisation

(à conserver précieusement)

Français : page _____ 2

Instructions for installation and use

(to be kept in a safe place)

English : page _____ 12

Instrucciones de montaje y de uso

(a guardar cuidadosamente)

Español : página _____ 22

Montage- und Gebrauchsanleitung

(Bitte sicher aufbewahren)

Deutsch : seite _____ 32

Istruzioni per il montaggio e per l'uso

(conservare accuratamente)

Italiano : pagina _____ 42

Montage- en gebruikshandleiding

(zorgvuldig bewaren)

Nederlands : bladzijde _____ 52

Instruções de montagem e de utilização

(guarde em lugar seguro)

Português : página _____ 62

SOMMAIRE

1 / VOTRE SÉCURITÉ	3
2 / PRÉCAUTIONS D'UTILISATION	3
3 / MISE EN ŒUVRE	4
3.1. DEBALLAGE	4
3.2. FIXEZ LE COFFRET D'ALIMENTATION À UN MUR	4
3.3. IMMERSION DU ROBOT	4
3.4. RACCORDEMENT ÉLECTRIQUE	5
3.5. FONCTIONNEMENT	5
3.6. CONSEILS D'UTILISATION	6
4 / NETTOYAGE ET ENTRETIEN	6
4.1. NETTOYAGE DU FILTRE	6
4.2. MISE EN PLACE DU FILTRE	7
4.3. NETTOYAGE ET STOCKAGE DU ROBOT	7
5 / CHANGEMENT DE LA BROSSE	8
6 / CHANGEMENT DES BANDAGES	8
7 / EN CAS DE PROBLÈME...	9
8 / CONFORMITÉ	10
9 / SPÉCIFICATIONS GÉNÉRALES	10
10 / VOTRE GARANTIE	10



Mise au rebut du produit / Protection de l'environnement

Conformément aux exigences de la directive DEEE - 2002/96/CE (Déchets d'Équipements Électriques et Électroniques), les produits électriques et électroniques usagés doivent être détruits séparément des ordures ménagères normales afin de promouvoir la réutilisation, le recyclage et d'autres formes de récupération, ainsi que de limiter la quantité de déchets devant être éliminés et de réduire du même coup les décharges. Lorsque vous vous débarrasserez de ce produit, respectez les prescriptions locales pour l'élimination des déchets. Ne le jetez pas dans la nature, mais remettez-le à un centre de collecte spécialisé de rebuts électriques et électroniques et/ou renseignez-vous auprès de votre revendeur lors de l'achat d'un nouveau produit.

Chère Cliente, Cher Client,

Vous avez choisi le robot Vortex™ 1 de ZODIAC et nous vous remercions de votre confiance. Votre appareil a été conçu, fabriqué et contrôlé avec le plus grand soin afin qu'il vous donne entière satisfaction.

Avant la mise en service, lisez attentivement cette notice d'utilisation. Vous y trouverez tous les renseignements nécessaires pour que votre robot vous rende le maximum de services, en toute sécurité.

Pour toute information supplémentaire, votre revendeur, qui est un professionnel de la piscine, saura vous conseiller sur l'utilisation et l'entretien de votre robot.

Vous pourrez vous procurer chez lui les pièces de rechange et bénéficier d'un Service Après-Vente qualifié.

Vous pouvez enregistrer votre produit sur notre site internet : www.zodiac-poolcare.com. Soyez les premiers à être informés des nouveautés Zodiac et de nos promotions et aidez-nous à améliorer sans cesse la qualité de nos produits.

1 / VOTRE SÉCURITÉ

AVERTISSEMENT : il est impératif de respecter les consignes de sécurité ci-dessous.

Votre robot Vortex™ 1 a été fabriqué en conformité avec les normes les plus rigoureuses.

Pour profiter de votre appareil en toute sécurité, respectez les indications suivantes :

- Ne raccordez le boîtier de commande qu'à une prise de courant protégée par un dispositif de protection à courant différentiel résiduel de 30 mA maximum.
- Veillez à ce que la prise de courant soit constamment et aisément accessible.
- Le boîtier de commande ne doit pas être installé dans un lieu inondable.
- Éloignez le boîtier de commande d'au moins 3,5 mètres par rapport au bord du bassin, et évitez de l'exposer directement au soleil.
- Ne laissez jamais personne se baigner lorsque votre robot est dans la piscine. Si par accident, le boîtier tombait dans l'eau, débranchez impérativement la prise électrique avant de le récupérer.
- Afin d'éviter tout risque de choc électrique, n'ouvrez jamais le boîtier de commande électronique. Faites appel à un technicien qualifié.
- N'essayez jamais de réparer le câble d'alimentation secteur.
Contactez les Services Après-Vente pour le faire remplacer par la pièce détachée d'origine afin d'éviter un danger.
- Utilisez l'appareil dans votre piscine si la température de l'eau est comprise entre 10°C et 35°C.
- Débranchez le câble d'alimentation secteur avant toute opération de nettoyage, maintenance ou service et après toute utilisation.

2 / PRÉCAUTIONS D'UTILISATION

RÈGLES DE SÉCURITÉ

Pour toute opération autre que la maintenance et le nettoyage courant décrits dans cette notice, cet appareil doit être entretenu par votre revendeur local qualifié et habilité dans l'équipement des piscines. Si tel n'est pas le cas, l'entretien doit être effectué par un professionnel ayant suffisamment d'expérience dans la maintenance et l'installation d'équipement de piscine lui permettant de respecter parfaitement les instructions de cette notice. Toute installation ou opération non conforme annulera la garantie..

3 / MISE EN ŒUVRE

3.1. DEBALLAGE

L'emballage doit contenir les éléments suivants (**Schéma 1**):

- Le robot Vortex™ 1 ; un coffret d'alimentation ; un mode d'emploi et une pochette contenant le kit de fixation.

Pour déballer les éléments, procédez comme suit :

- Enlevez le coffret d'alimentation.
- Enlevez le câble flottant puis le robot.

Vérifiez que l'appareil n'ait pas subi de dommage lors du transport (chocs, pièces cassées, etc.). Si vous constatez la moindre anomalie, n'hésitez pas à contacter votre revendeur avant d'utiliser votre robot.



Schéma 1

3.2. FIXEZ LE COFFRET D'ALIMENTATION À UN MUR

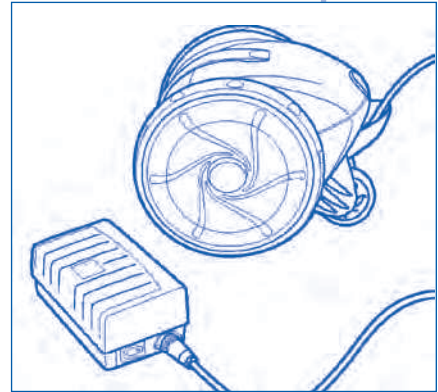

Schéma 2

IMPORTANT :

Placez le boîtier de commande à une distance d'au moins 3,5 mètres du bord du bassin en évitant une exposition directe du boîtier au soleil; il peut être soit posé sur le sol, soit accroché au mur.

- Utilisez le schéma fourni avec le kit de fixation pour percer le mur au bon endroit.
- Accrochez le coffret d'alimentation au mur (**Schéma 2**).

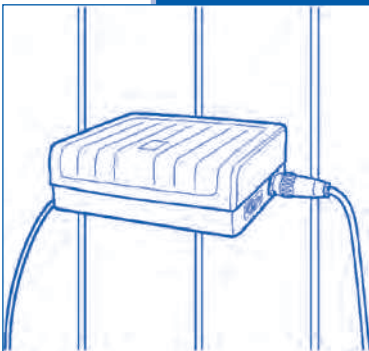
3.3. IMMERSION DU ROBOT

Il est interdit de se baigner pendant que le nettoyeur est dans la piscine.

Plongez le robot dans l'eau verticalement et bougez-le légèrement dans toutes les directions pour que l'air contenu dans le robot s'échappe (**Schéma 3**).

Il est indispensable que l'appareil descende seul et se pose sur le fond du bassin.

Étalez le câble flottant sur l'eau pour s'assurer qu'il ne soit pas emmêlé.



Schéma 3

3.4. RACCORDEMENT ÉLECTRIQUE

IMPORTANT :

- **N'utilisez pas une rallonge pour brancher le coffret.**
- **Ne laissez personne se baigner lorsque le robot Vortex™1 est dans la piscine.**
- **Ne raccordez le boîtier de commande qu'à une prise de courant protégée par un dispositif de protection à courant différentiel résiduel de 30 mA maximum (en cas de doute, contactez un électricien installateur).**

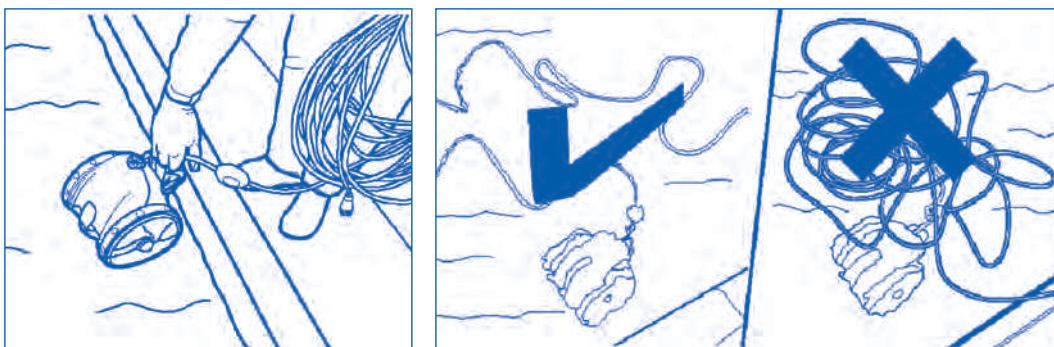
Pour votre sécurité et pour obtenir les meilleures performances de votre Vortex™1, connectez le câble flottant de votre robot au coffret d'alimentation et visser le connecteur jusqu'à se qu'il soit bien enfoncé. Ne pas serrer trop fort (**Schéma 4**).

Après avoir connecté le coffret à une prise de courant, le voyant lumineux vert s'allume sur une courte durée pour indiquer que le cycle est prêt à être démarré. N'essayez pas de démarrer votre robot avant que le voyant s'allume.



Schéma 4

IMPORTANT :

- **Le coffret d'alimentation du Vortex™1 est équipé d'un système d'arrêt automatique pour prévenir des surchauffes éventuelles dues à une exposition prolongée du coffret en plein soleil.**
- **Le coffret d'alimentation du Vortex™1 résiste aux projections d'eau mais n'est pas étanche. Ne jamais immerger le coffret.**

3.5. FONCTIONNEMENT

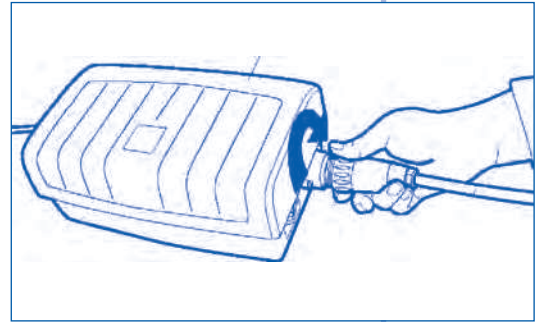

Schéma 5

- Pour démarrer votre robot Vortex™1, appuyez sur le bouton ON/OFF (**Schéma 5**). Le voyant vert s'allume et le robot démarre après quelques secondes.
- Si vous souhaitez arrêter le robot en cours de fonctionnement appuyez sur le bouton ON/OFF.
- A la fin du cycle, le robot a besoin d'une phase de refroidissement de 15 min pour éviter les éventuels dommages au niveau des joints.

- Après la période de refroidissement, le voyant lumineux vert s'éteint. Le robot peut être retiré de la piscine.
- Le Vortex™1 est équipé d'un dispositif de sécurité qui coupe automatiquement le robot s'il démarre hors de l'eau. Pour les piscines ayant une plage immergée, ce dispositif de sécurité permet au robot de faire demi-tour et de retourner dans le bassin.
- Débranchez la prise électrique du coffret.
- Déconnectez le câble du coffret.
- À la fin de chaque cycle, enroulez le câble en partant du robot pour finir jusqu'au connecteur. Bien démêler le câble sur toute sa longueur.

Note :

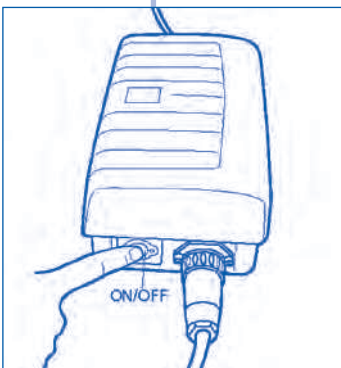
Le Vortex™ 1 est équipé d'un dispositif de sécurité qui coupe automatiquement le robot s'il démarre hors de l'eau. Pour les piscines ayant une plage immergée, ce dispositif de sécurité permet au robot de faire demi-tour et de retourner dans le bassin.

ATTENTION :

Pour éviter d'endommager le Vortex™ 1, veuillez suivre les consignes suivantes:

- Après la fin du cycle de nettoyage, le robot s'arrête et le voyant situé sur le coffret reste allumé pendant environ 15 minutes. Cette période permet le refroidissement du moteur, ce qui évite d'endommager le robot.
- Sortir le Vortex™ 1 du bassin lorsque le voyant est éteint.
- Ne jamais sortir le Vortex™ 1 de la piscine par son câble flottant. Toujours utiliser la poignée pour le sortir du bassin et laisser s'évacuer l'eau en maintenant le robot à la verticale (Schéma 6).
- Sortir le Vortex™ 1 de la piscine lorsque vous faites une chloration choc.



Schéma 6

3.6. CONSEILS D'UTILISATION

- Utilisez votre robot nettoyeur aussi souvent que possible. Vous profiterez pleinement d'un bassin toujours propre et le sac filtre se colmatera moins vite.
- Le robot doit fonctionner dans une eau de piscine dont la qualité est la suivante : Chlore < 2 mg/l ; Ph compris entre 6,8 et 7,6 ; température comprise entre 10°C et 35°C. N'utilisez pas le robot si vous faites une chloration choc dans votre piscine.
- Vous pouvez mettre en route la filtration de la piscine lorsque le robot est en fonctionnement afin d'améliorer le nettoyage général du bassin.
- Nettoyer le filtre après chaque fin de programme.
- Ne laissez pas votre robot en permanence dans l'eau.
- À la fin de chaque cycle, sortez le robot de la piscine. Avant de ranger le robot, démêlez le câble en commençant du côté du robot.

4 / NETTOYAGE ET ENTRETIEN

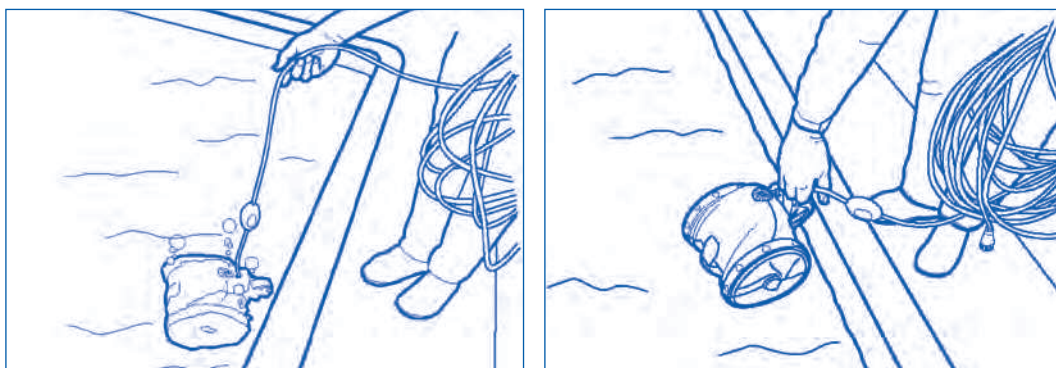
ATTENTION : Déconnectez le robot du coffret d'alimentation avant d'effectuer un nettoyage ou une maintenance sur le robot et son coffret.

4.1. NETTOYAGE DU FILTRE

Le filtre doit être nettoyé à la fin de chaque cycle.

Rappel : assurez-vous que le coffret soit bien débranché de la prise électrique.

- Posez le robot sur ses roues.
- Poussez le bouton du couvercle et soulevez le couvercle (**Schéma 7-1**).
- Sortez le filtre du robot (**Schéma 7-2**).
- Séparez le filtre de son support (**Schéma 7-3**).
- Rincez le filtre, son support et le robot.



Schéma 7

4.2. MISE EN PLACE DU FILTRE

- Posez les crochets du filtre sur les petits axes situés à l'arrière du couvercle (**Schéma 8-1**).
- Rabattez le filtre et verrouillez-le en utilisant le clip sur l'avant (**Schéma 8-2**). Si le filtre est bien fixé au couvercle, il ne doit pas tomber lorsque vous le tenez par la poignée du couvercle.
- Enfilez les charnières au dessous des rebords situés à l'arrière du corps du robot (**Schéma 8-3**).
- Rabattez le couvercle et verrouillez-le en utilisant le clip sur l'avant. Soulevez délicatement le robot par la poignée pour vous assurer que le couvercle est bien fixé.

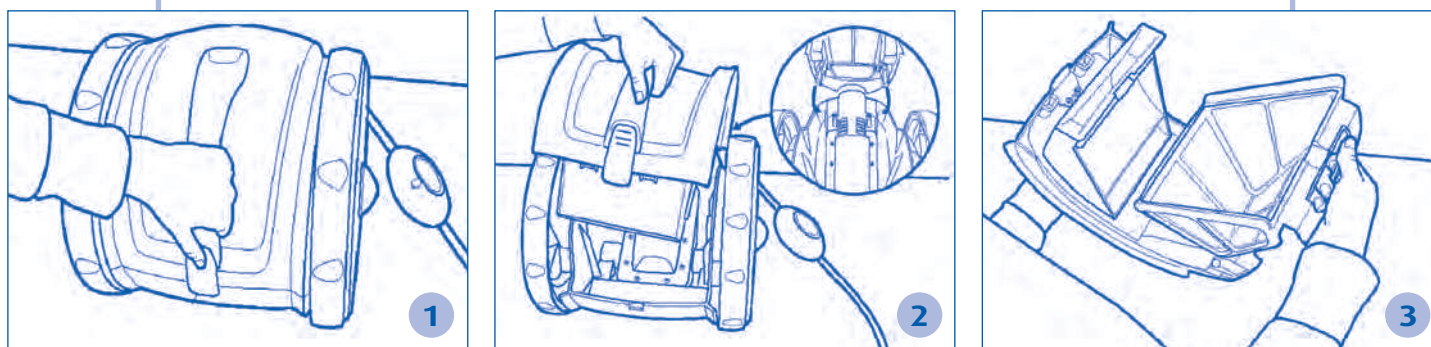

Schéma 8

4.3. NETTOYAGE ET STOCKAGE DU ROBOT

Le robot doit être nettoyé régulièrement à l'eau claire ou légèrement savonneuse, à l'exclusion de tout solvant tel que le trichloréthylène ou équivalent.

Rincez abondamment le robot à l'eau claire.

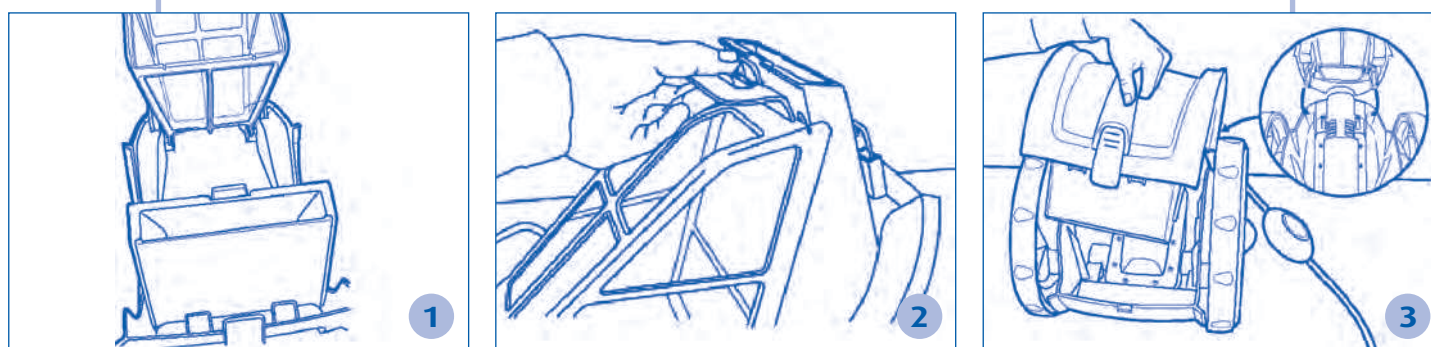
Ne laissez pas sécher votre robot en plein soleil sur le bord de la piscine.

Rappel : le câble du robot doit être débranché du coffret avant de sortir le robot du bassin.

5 / CHANGEMENT DE LA BROSSE

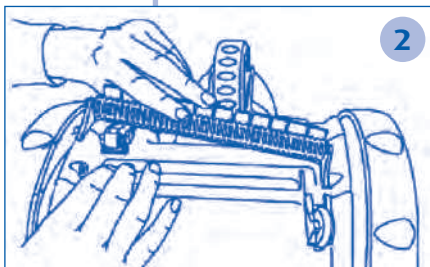
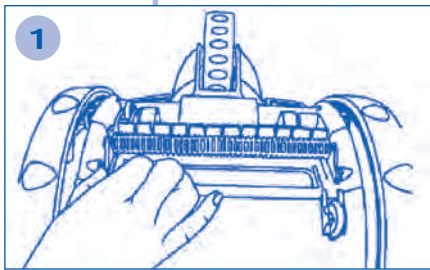

Le robot est équipé d'une brosse en PVC avec témoin d'usure. Pour que le nettoyage de votre robot reste efficace vous devez remplacer la brosse dès que le témoin d'usure est atteint (même si le rouleau n'est pas abîmé).

- Retournez le robot pour avoir accès à la brosse.
- Poussez le bras de la brosse pour enlever l'axe de son emplacement (**Schéma 9-1**).
- Soulevez la brosse et retirez-la du robot.
- Mettez l'axe de la nouvelle brosse dans son emplacement (**Schéma 9-2**).
- Mettez le deuxième axe de la nouvelle brosse dans son emplacement (**Schéma 9-2**).

Schéma 9

6 / CHANGEMENT DES BANDAGES

- Soulevez le rebord du bandage à changer pour l'enlever de la gorge de la roue (**Schéma 10-1**).
- Retirez le bandage usé (**Schéma 10-2**).
- Pour remplacer le bandage, le positionner sur la roue en faisant attention à son orientation (les rainures doivent être placées sur le côté extérieur de la roue) (**Schéma 10-3**).
- Placez un côté du bandage sur la roue et ajuster la bordure du bandage dans la rainure extérieure de la roue (**Schéma 10-4**).
- Poussez et positionner l'autre côté du bandage dans la rainure intérieure de la roue (**Schéma 10-5**).

Si nécessaire, tournez lentement la roue pour aider à la mise en place.



Schéma 10

7 / EN CAS DE PROBLÈME...

Le robot ne se déplace pas et le voyant n'est pas allumé :

- Le robot est arrêté et attend que vous lanciez un nouveau cycle de nettoyage.
- Débranchez le coffret, attendez au moins 15 s, puis rebranchez-le. Vérifiez que le voyant s'allume un court instant. S'il ne s'allume pas, vérifiez que la prise est bien alimentée en branchant un autre appareil électrique. Si la prise est alimentée, contactez votre revendeur.

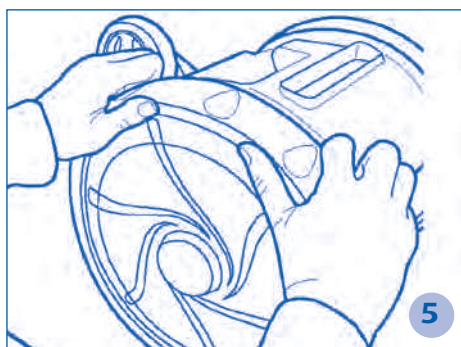
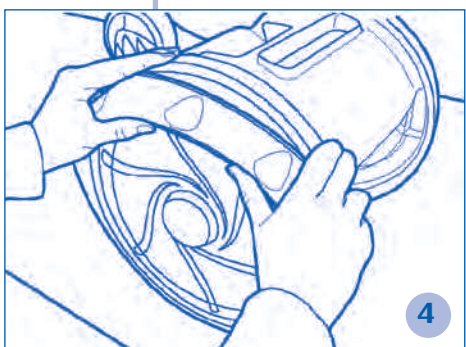
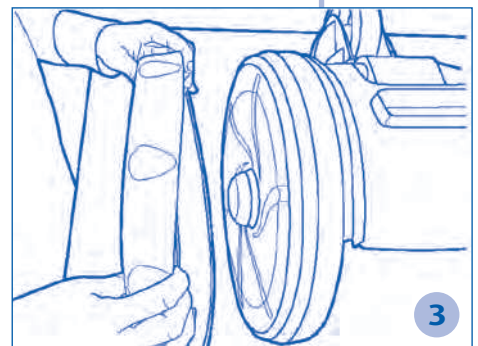
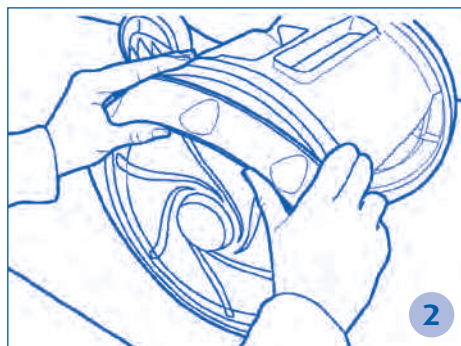
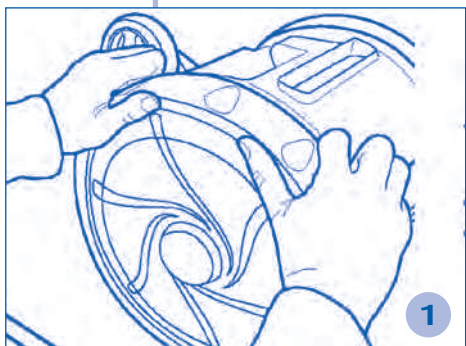
Le voyant se met à clignoter après avoir appuyé sur le bouton ON/OFF :

- Débranchez la prise de courant du coffret d'alimentation.
- Débranchez le robot du coffret puis reconnectez-le en respectant bien les consignes données dans cette notice.
- Rebranchez la prise de courant et vérifiez que le voyant s'allume bien.
- Appuyez sur le bouton ON/OFF. Si le voyant se met à clignoter, contactez votre revendeur.

Le robot n'aspire pas les débris :

- Sortez le robot de la piscine et débranchez la prise de courant.
- Retirez et nettoyez le filtre.
- Vérifiez que l'hélice ne soit pas abîmée. Si l'hélice est abîmée, il faudra la remplacer.

Le robot produit un jet d'eau mais ne se déplace pas :

- Enlevez les roues.
- Vérifiez qu'aucun débris ne se soit coincé dans les dents de la roue, sinon l'enlever.
- Démarrez le robot et vérifiez que les pignons tournent avant que le robot s'arrête.

Le robot monte jusqu'en ligne d'eau et aspire de l'air :

- Reprenez les étapes du chapitre 3.3. et vérifiez que le problème a été résolu. Si le problème persiste, retirez le capot du robot puis les 2 vis maintenant la plaque (équipée de charnière) permettant de l'accrocher sur le robot. Retirez cette plaque.
- Découpez les parties externes du flotteur (les traits représentent les lignes de découpe), puis installez la partie centrale dans le capot et fixez la plaque équipée de charnière. Remontez le filtre puis le capot sur le robot et vérifiez que le problème a été résolu.

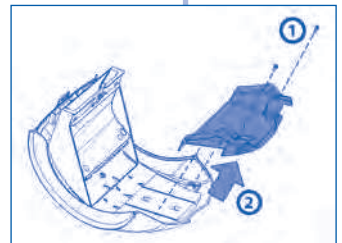

La rotation droite n'est pas efficace :

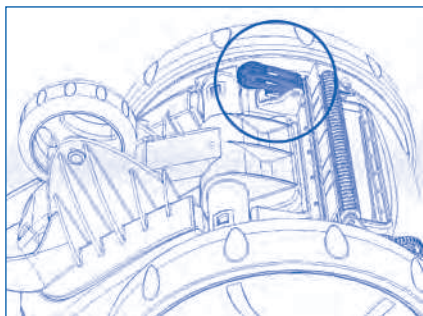

- La rotation droite est la première rotation faite par le robot en début de cycle. Elle peut donc être vérifiée dans la première minute de fonctionnement de l'appareil. Si le robot ne pivote pas, vérifiez que le petit étrier situé sous le robot pivote librement et retirez les éventuels débris qui pourraient le bloquer. Assurez-vous que la roulette n'est pas usée ; dans le cas contraire, remplacez-la. Si le problème persiste contactez votre revendeur.

8 / CONFORMITÉ

Cet appareil a été conçu et construit selon les normes suivantes :

Suivant la directive de compatibilité Électromagnétiques : 2004/108/EC et les normes :

EN 55014-1: 2000 +A1:2001 +A2:2002

EN 55014-2: 1997 +A1:2002

EN 61000-3-2: 2000 + A2:2005

EN 61000-3-3: 1995 + A1:2001 +A2:2005

Suivant la directive basse tension : 2006/95/EC et les normes :

EN 60335-1: 2002 + A1:2004 + A2:2006 +A11:2004 + A12:2006

EN 60335-2-41: 2003 + A1:2004

Vis-à-vis desquelles il est conforme.

Le produit a été testé dans les conditions normales d'utilisation.

9 / SPÉCIFICATIONS GÉNÉRALES

Tension alimentation coffret : 100-240 V, 50/60 Hz

Tension alimentation robot : 30 VDC

Puissance absorbée : 70 W

Longueur de câble : 18 m

Dimensions du robot (LxPxh) : 39x33x27 cm

Dimensions emballage (LxPxh) : 56x35x30 cm

Poids du robot : 6 kg

Poids emballé : 8,8 kg

Largeur nettoyée théorique : 21 cm

Débit pompe : 11 m³/h

Durée de cycle : 2 h

Le fabricant se réserve le droit de modifier ces spécifications sans avis préalable.

Bien que le robot Vortex™ 1 ait été testé sur une grande variété de piscines, ZODIAC ne peut prendre aucune responsabilité quant à la parfaite adaptation du robot à une piscine en particulier.

10 / VOTRE GARANTIE

Les présentes conditions correspondent aux lois françaises en vigueur à la date de leur impression.

CONDITIONS

Nous garantissons que tout matériel est techniquement irréprochable et exempt de défaut de matière ou de fabrication et qu'il correspond à l'évolution de la technique et aux règles de l'art en vigueur au moment de sa mise sur le marché.

Des modifications ultérieures faites sur nos produits (améliorations ou modifications faisant partie de l'avancée technologique du produit) ne peuvent donner lieu à une intervention de notre part. La garantie est limitée à la réparation ou au remplacement de l'appareil, si un défaut de conformité est reconnu. Le choix de la solution est laissé à notre initiative, sachant qu'aucune mise en œuvre de la garantie ne saurait être supérieure au préjudice direct subi, et ne pourrait entraîner de frais déraisonnables à charge du vendeur ou du fabricant.

La garantie est annulée de plein droit si l'appareil a subi l'intervention d'un tiers, étranger à nos ateliers ou à un réparateur non agréé par nous, ou si des modifications ont été apportées sans notre accord écrit. La garantie est également annulée de plein droit en cas d'utilisation non conforme à la notice d'utilisation accompagnant l'appareil lors de son achat.

Toute garantie légale telle que celle décrite dans l'article 1641 du Code Civil s'applique. Tout texte qui entrerait en vigueur après l'édition de la présente garantie, et dont les termes seraient d'ordre public, s'appliquerait automatiquement même s'il est différent des présentes.

SONT EXCLUS DE LA GARANTIE :

- L'usure normale des pièces d'usure comme les pneus, les brosses ou le filtre.
- Les dégâts électriques causés par la foudre ou un mauvais raccordement électrique.
- La casse due aux chocs ou à une mauvaise utilisation (robot, accessoires et câbles inclus).
- En aucun cas, la réparation ou le remplacement effectué au titre de la garantie ne peut avoir pour effet de proroger ou de renouveler le délai de garantie de l'appareil.

Durée de la garantie

La durée de la garantie est fixée à deux ans à partir de la date de facturation au premier utilisateur.

Objet de la garantie

Pendant la période de garantie définie ci-dessus, toute pièce reconnue défectueuse sera remise en état ou échangée par le constructeur par une pièce neuve ou en état de bon fonctionnement. Sous réserve de toutes dispositions légales françaises d'ordre public qui pourraient être mise en vigueur après l'édition de la présente garantie, les frais de déplacement et de main d'œuvre seront à la charge de l'utilisateur.

En cas de retour en atelier, les frais de transport aller-retour seront à la charge de l'utilisateur, les frais de main d'œuvre restent à la charge du constructeur.

L'immobilisation et la privation de jouissance d'un appareil en cas de réparation éventuelle ne sauraient donner lieu à indemnités. En tout état de cause, la garantie légale du vendeur continue à s'appliquer en vertu de l'article 4 du décret n° 78-464 du 24 mars 1978.

Avaries de transport

Les appareils voyagent toujours aux risques et périls de l'utilisateur.

Il appartient à celui-ci, avant de prendre livraison de l'appareil, de vérifier qu'il est en parfait état. Notre responsabilité ne saurait être engagée à ce sujet.

AVERTISSEMENT CONCERNANT L'UTILISATION DU ROBOT VORTEX™ 1 DANS UNE PISCINE EN LINER

Certains modèles de revêtement en liner sont particulièrement sensibles à l'usure. Les motifs décoratifs du liner peuvent être rapidement effacés suite au frottement avec des accessoires de piscine tels que les balais brosses de piscine, les jouets, les bouées, les fontaines, les distributeurs de chlore et les robots de nettoyage automatiques de piscine. Les motifs de certains revêtements vinyle peuvent être égratignés ou usés par simple frottement de la surface avec une brosse de piscine. La couleur de certains motifs peut également s'effacer pendant la procédure d'installation ou lors de contact avec des objets dans la piscine. Zodiac Pool Care Europe ne peut être tenu pour responsable de ces dommages, et la garantie limitée ne couvre pas les motifs effacés, l'usure ou le marquage des revêtements liner.